



J-315/J-325/J-335/J-345 J-355/J-365/J-375



Scheda di preinstallazione

CONSERVARE CON CURA

Instructions for preinstallation

KEEP CAREFULLY

Fiche technique de pre-installation

GARDEZ SOIGNEUSEMENT

Vorinstallationsblatt

SORGFÄLTIG AUFBEWAHREN

Ficha técnica de preinstalación

CONSERVAR CON CUIDADO

Руководство по установке

ХРАНИТЬ БЕРЕЖНО

Index

• Italiano	11
• English	13
• Français	15
• Deutsch	18
• Español	20
• Русский	23

J-315

J-325

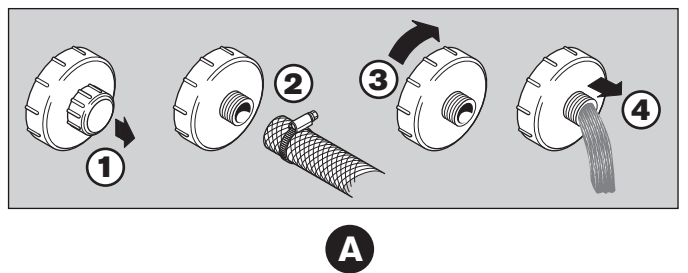
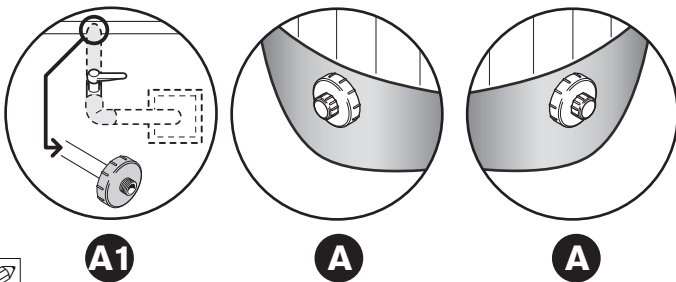
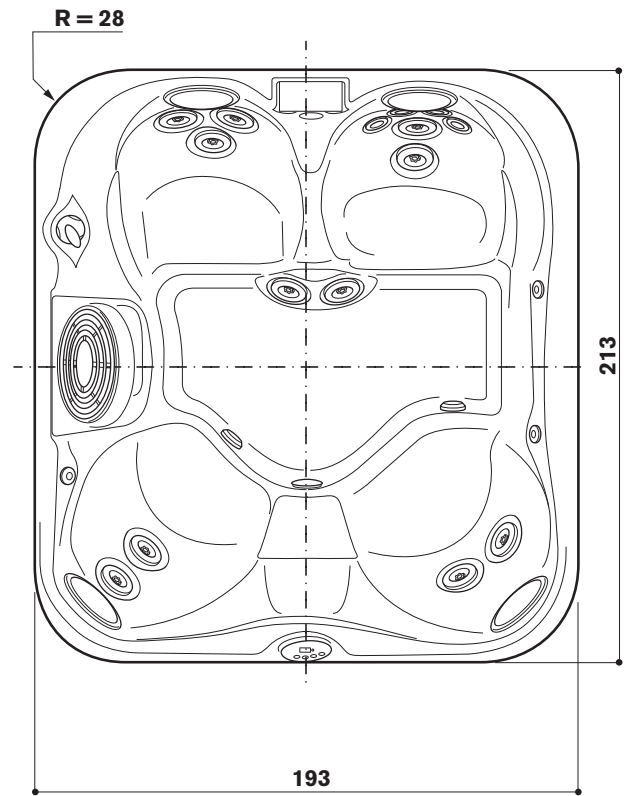
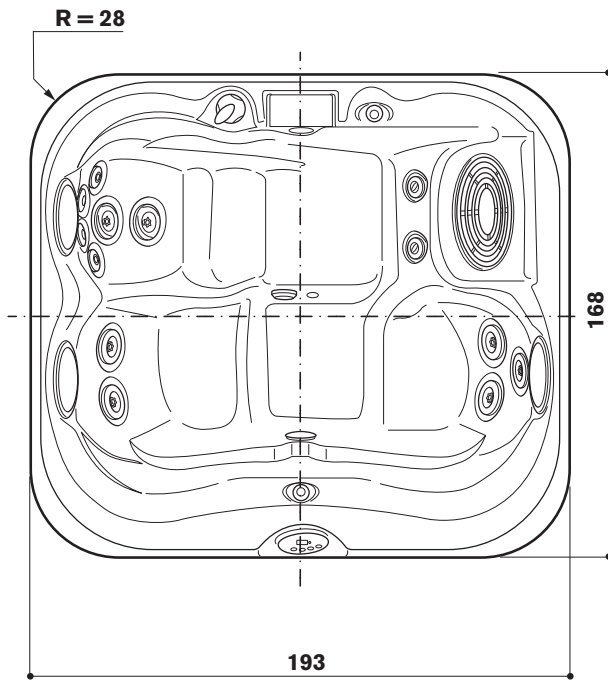
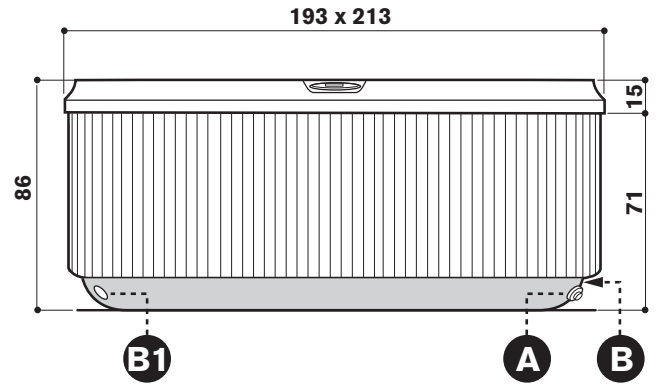
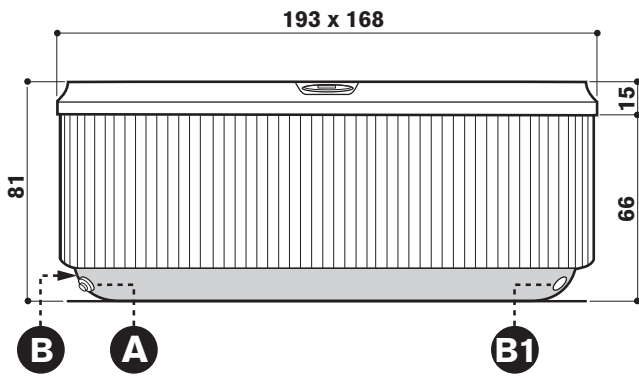

1 cm

J-335

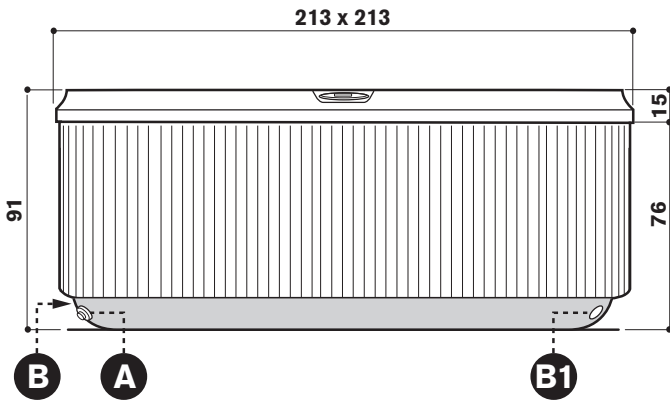

J-345

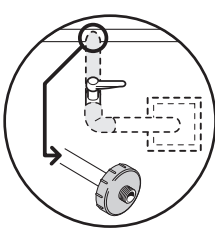
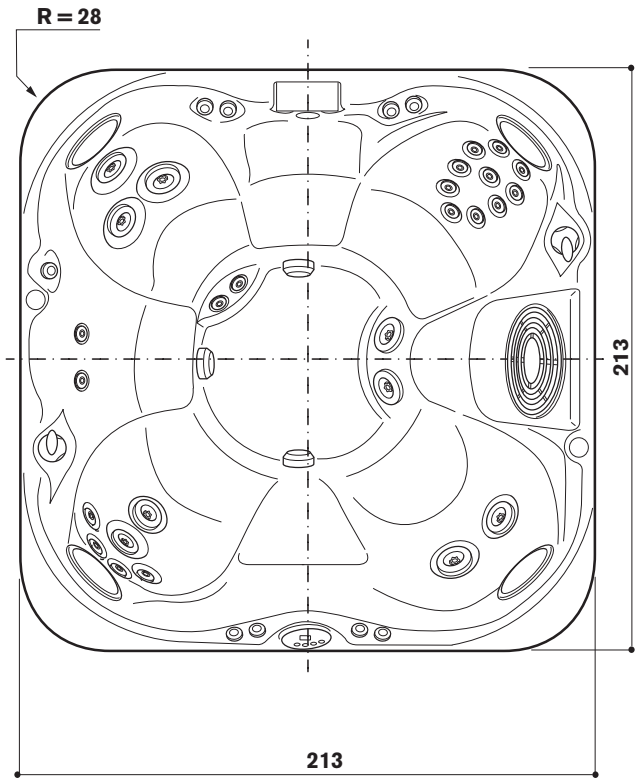
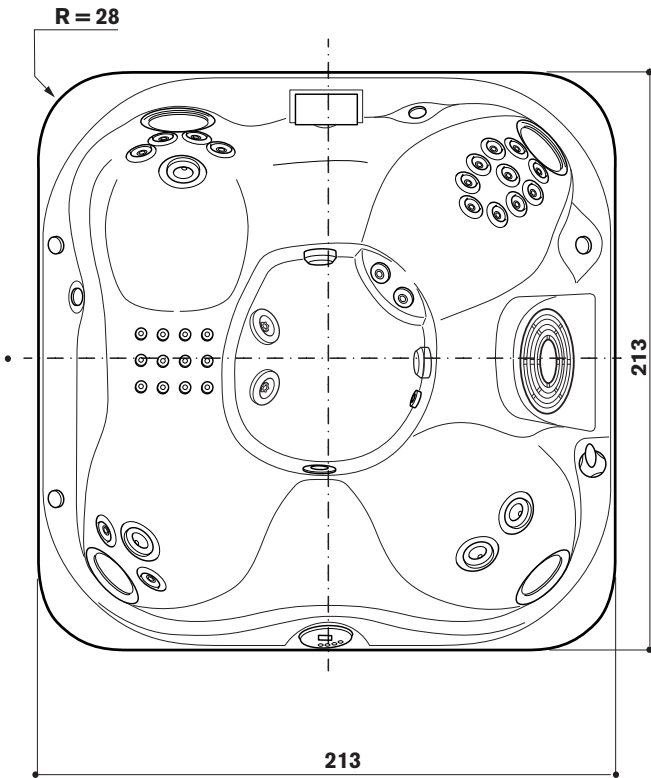
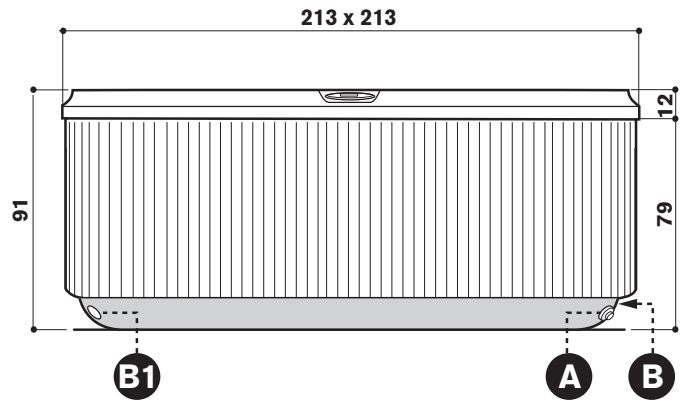

A1

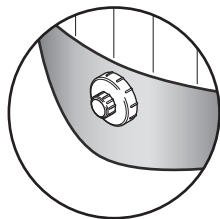

A

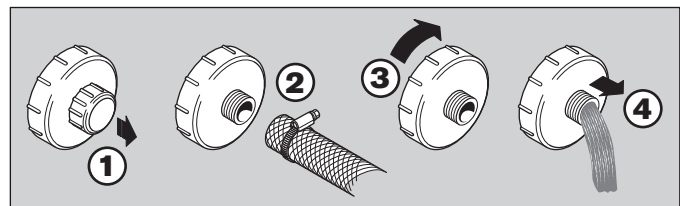

A

cm



1a

J-355

J-365

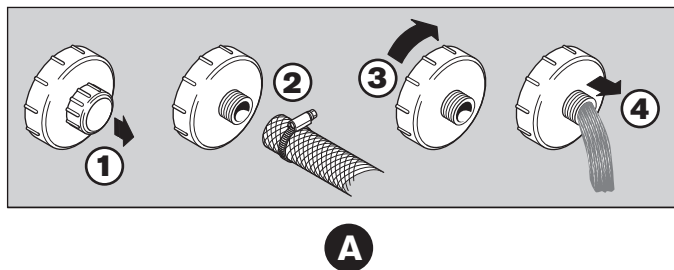
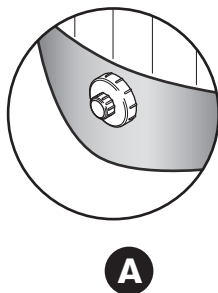
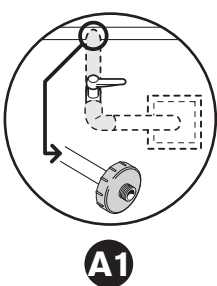
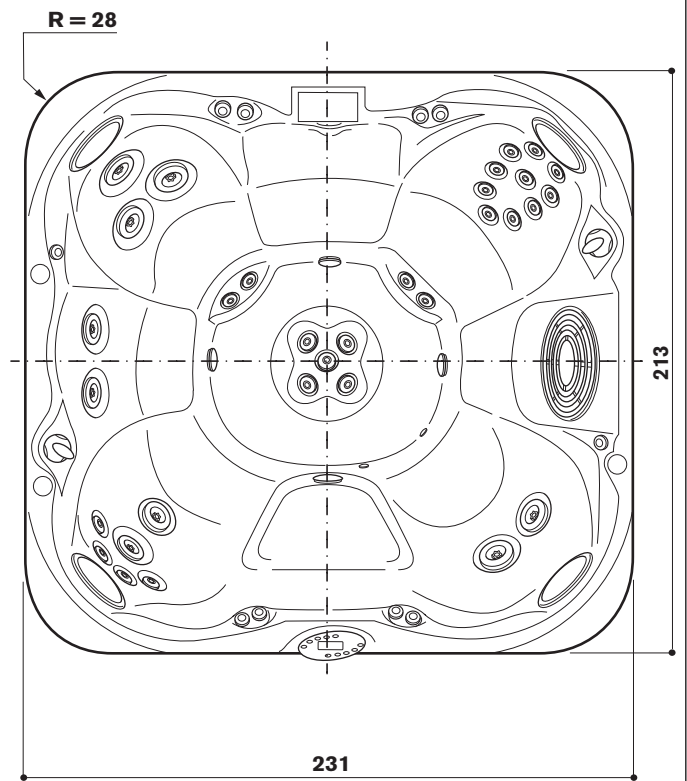
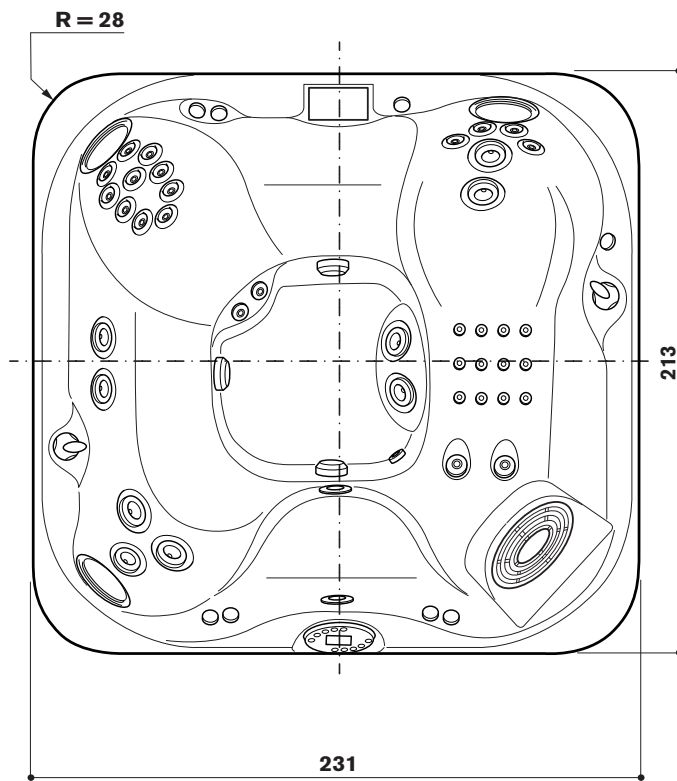
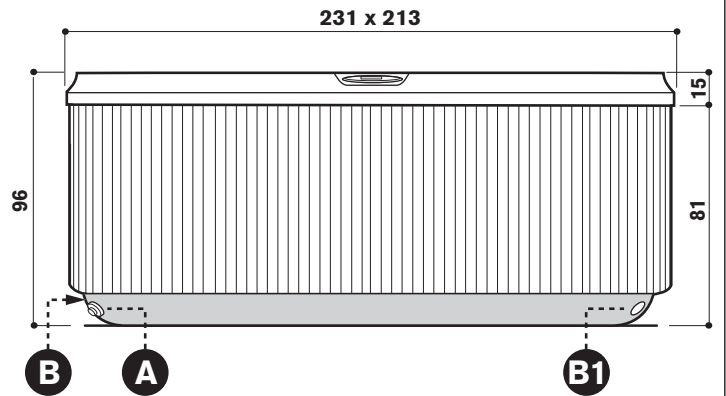
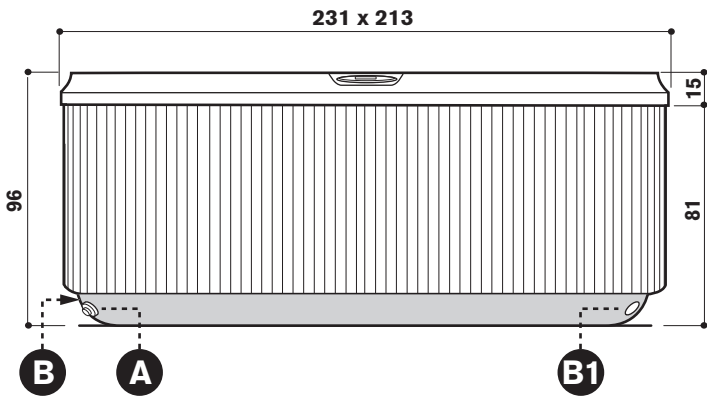

1b cm

J-375

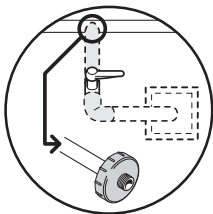
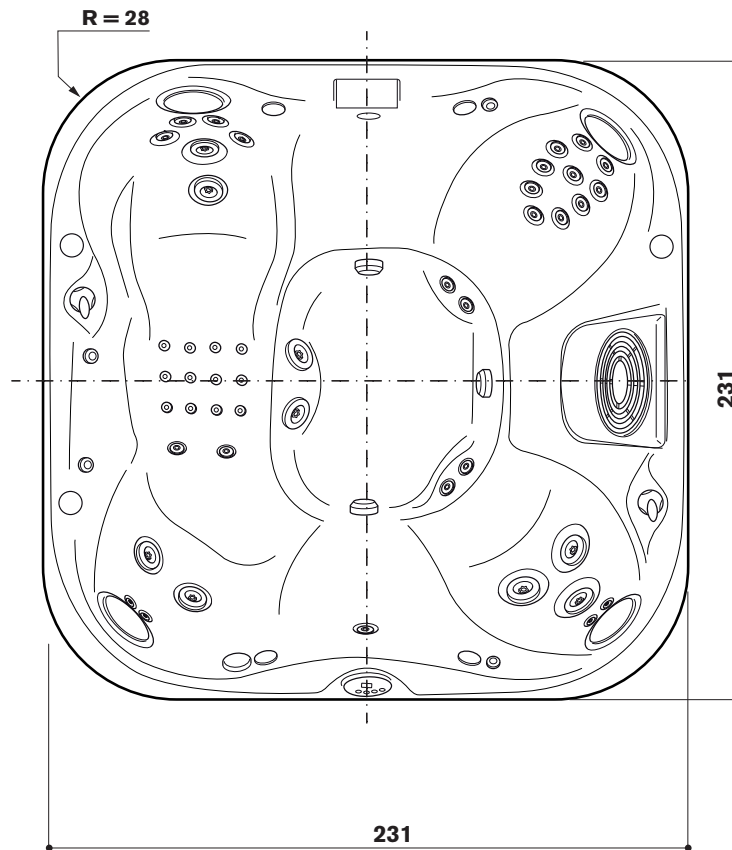
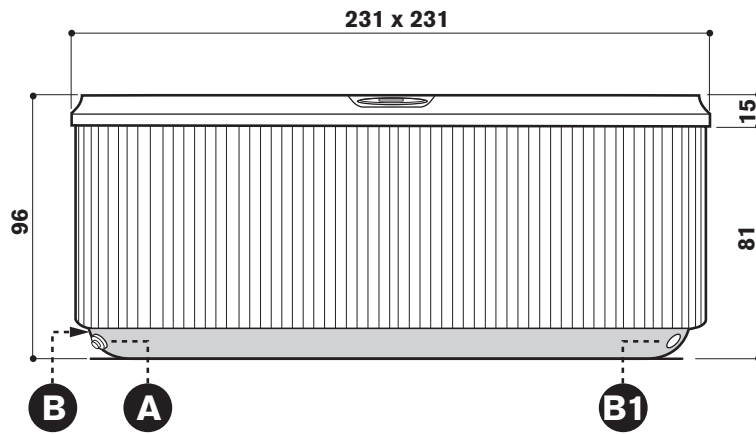

A1

A

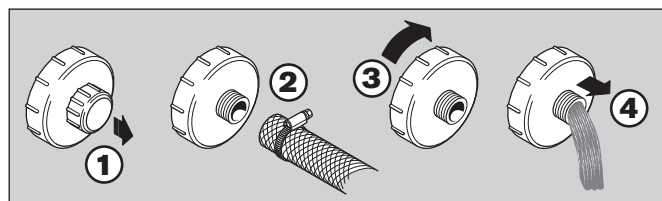

A

cm



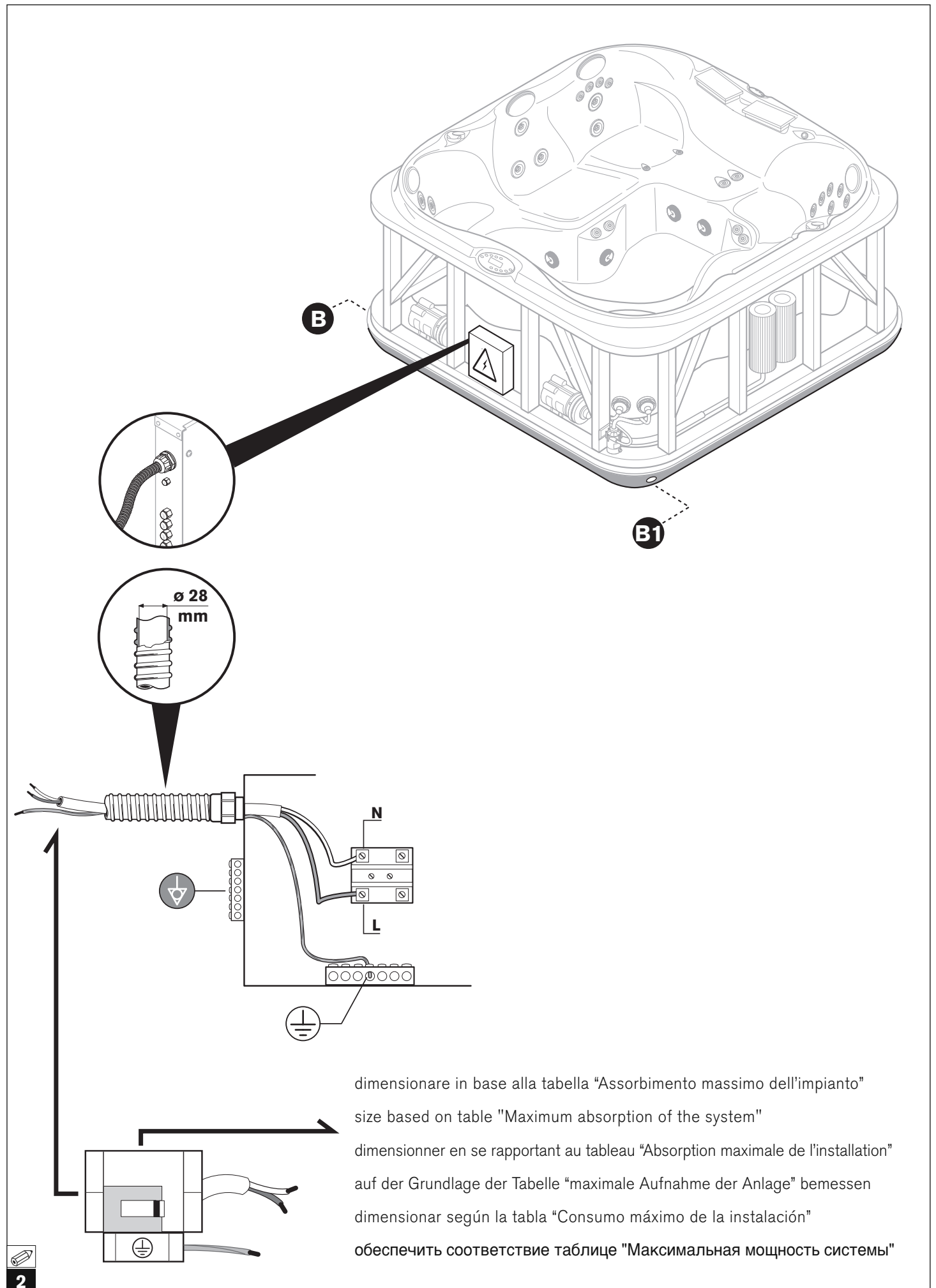

dimensionare in base alla tabella "Assorbimento massimo dell'impianto"
 size based on table "Maximum absorption of the system"
 dimensionner en se rapportant au tableau "Absorption maximale de l'installation"
 auf der Grundlage der Tabelle "maximale Aufnahme der Anlage" bemessen
 dimensionar según la tabla "Consumo máximo de la instalación"
 обеспечить соответствие таблице "Максимальная мощность системы"

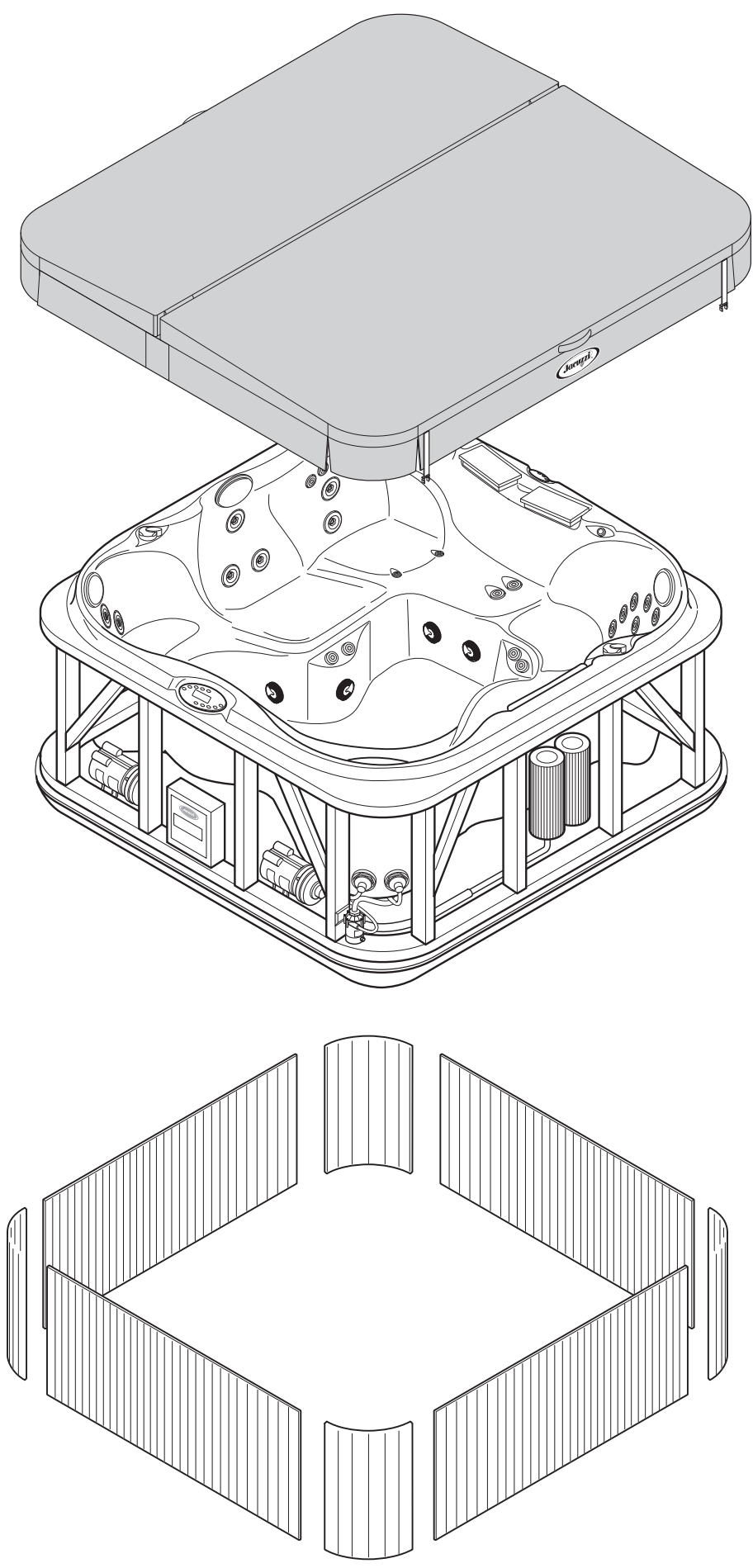

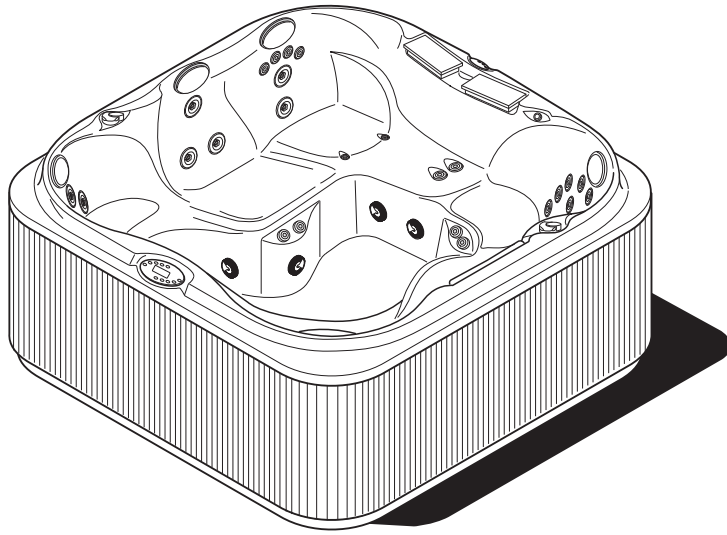

4

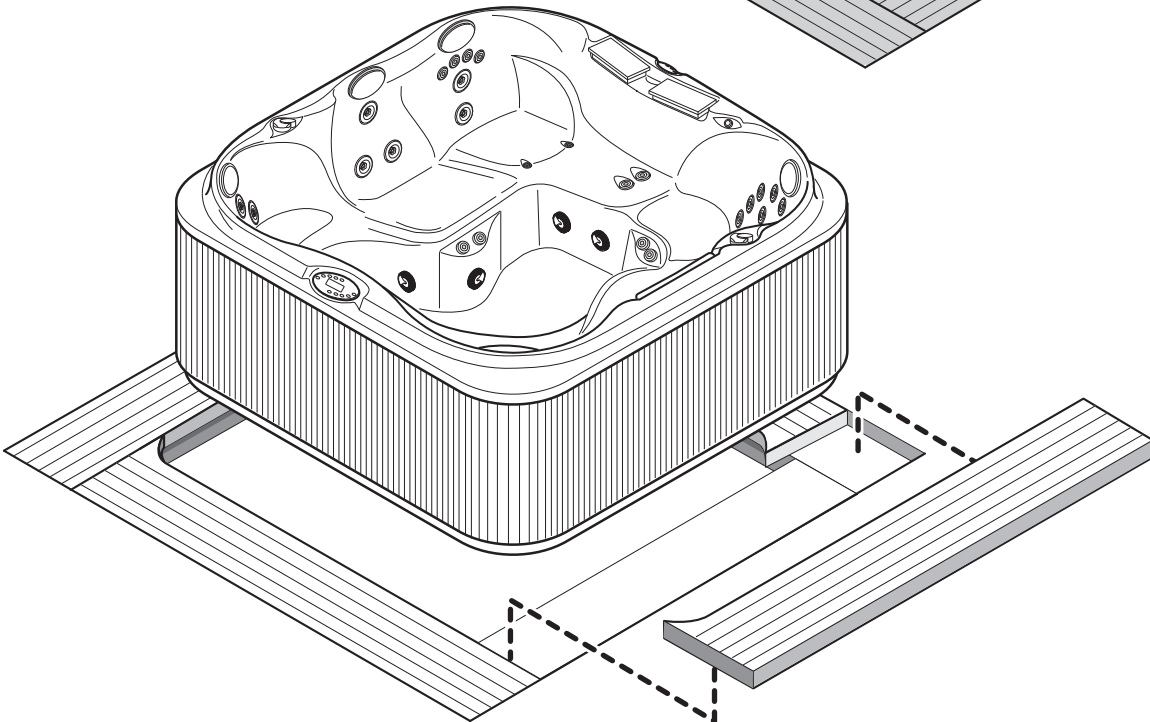
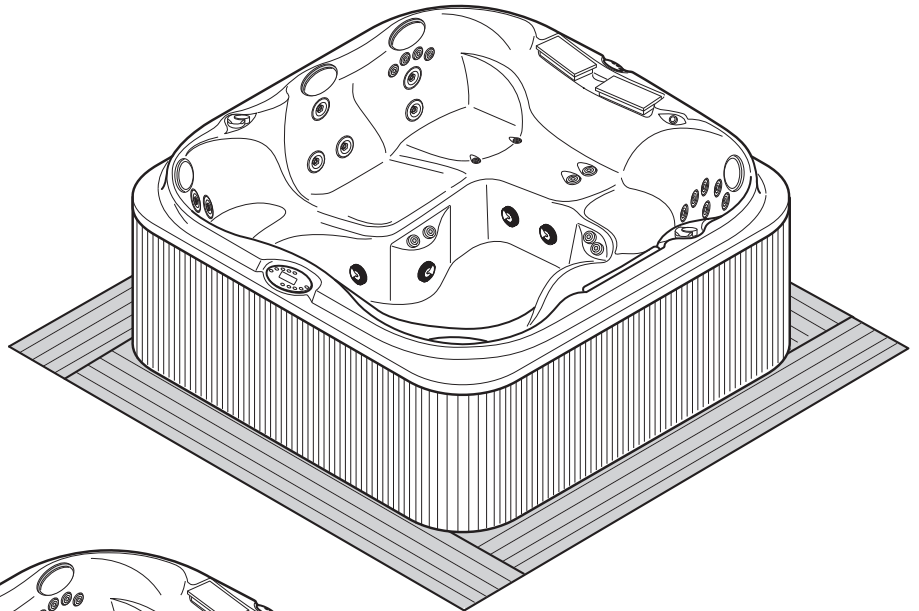

5

È responsabilità dell'installatore/proprietario verificare e attenersi a specifiche disposizioni locali prima dell'installazione.

La Jacuzzi Europe S.p.A. non dà nessuna garanzia al riguardo e declina ogni responsabilità circa la conformità dell'installazione effettuata.

Caratteristiche tecniche

Le minipiscine Premium sono caratterizzate da un'alimentazione monofase (220-240 V); tutti gli organi elettromeccanici e le tubazioni sono contenuti entro il perimetro.

I modelli J-315 e J-325 dispongono di 1 pompa a due velocità per l'idromassaggio, i modelli J-335, J-345, J-355, J-365 e J-375 di 2 pompe; tutti i modelli, inoltre, sono dotati di una pompa di ricircolo.

Assorbimento massimo dell'impianto

	Alimentazione (monofase)		Consumo tot. riscaldatore elettrico + pompa/e	
	Volt	Hertz	Ampere	kW
J-315	220-240 ~	50	21 ^(k)	4,8 ^(j)
J-325	220-240 ~	50	21 ^(k)	4,8 ^(j)
J-335	220-240 ~	50	28 ^(k)	6,5 ^(j)
J-345	220-240 ~	50	28 ^(k)	6,5 ^(j)
J-355	220-240 ~	50	28 ^(k)	6,5 ^(j)
J-365	220-240 ~	50	28 ^(k)	6,5 ^(j)
J-375	220-240 ~	50	28 ^(k)	6,5 ^(j)

(k): a 230 V (monofase)

(j): potenza assorbita max.

L'impianto elettrico che alimenta la minipiscina deve essere **tassativamente** dimensionato per il massimo consumo (*come indicato nella tabella*). Nel caso non fosse disponibile sufficiente energia elettrica, è comunque possibile attivare un limitatore elettronico di consumo, agendo all'interno della cassetta elettronica.

Questa operazione può essere effettuata solo da tecnici autorizzati Jacuzzi® e limita il consumo elettrico come indicato:

J-315/J-325

- consumo alternativo: **3,4 kW** (azionando la pompa in alta velocità, il riscaldatore elettrico si spegne).

J-335/J-345/J-355/J-365/J-375

- consumo alternativo medio: **5 kW** (azionando 2 pompe in alta velocità, il riscaldatore elettrico si spegne).

- consumo alternativo minimo: **3,6 kW** (azionando 1 pompa in alta velocità, il riscaldatore elettrico si spegne).

Pesi

	peso netto	volume medio di utilizzo	volume d'acqua MAX	peso max totale
	kg	litri	litri	kg
J-315	~ 227	~ 795	~ 1037	~ 1264
J-325	~ 270	~ 1230	~ 1628	~ 1898
J-335	~ 368	~ 1249	~ 1715	~ 2083
J-345	~ 373	~ 1287	~ 1734	~ 2107
J-355	~ 400	~ 1476	~ 1836	~ 2236
J-365	~ 403	~ 1514	~ 1892	~ 2295
J-375	~ 435	~ 1571	~ 2006	~ 2441

	area impegnata	area d'appoggio	carico medio su area impegnata	carico concentrato sull'area d'appoggio
	m ²	m ²	kg/m ²	kg/m ²
J-315	~ 3,24	~ 2,56	~ 390	~ 494
J-325	~ 4,11	~ 3,34	~ 462	~ 568
J-335	~ 4,54	~ 3,72	~ 459	~ 560
J-345	~ 4,54	~ 3,72	~ 464	~ 566
J-355	~ 4,92	~ 4,07	~ 454	~ 549
J-365	~ 4,92	~ 4,07	~ 466	~ 564
J-375	~ 5,34	~ 4,45	~ 457	~ 548

Sicurezza d'uso

■ L'impianto, se installato da personale qualificato, non presenta rischi per l'utente. La sicurezza, però, è anche legata ad un uso adeguato, secondo quanto previsto nel manuale d'uso allegato al prodotto, mentre l'utente deve demandare a personale qualificato le operazioni specifiche descritte nel manuale stesso.

■ È importante assicurarsi che il personale incaricato dell'installazione e della gestione dell'impianto sia qualificato in relazione alle disposizioni di legge in vigore nel Paese in cui viene effettuata l'installazione.

■ Periodicamente dovrà essere comunque verificato che l'interruttore differenziale (vedi capitolo "SICUREZZA ELETTRICA") dell'impianto a cui è collegata la minipiscina sia efficiente. **Premendo il tasto di prova (TEST) l'interruttore deve sganciarsi: se ciò non avviene, togliere subito corrente e contattare un tecnico qualificato.**

■ Per eventuali manutenzioni straordinarie e/o riparazioni si raccomanda di rivolgersi a Centri Autorizzati e di usare solo ricambi originali.

Predisposizione per l'installazione

■ Le minipiscine Premium sono dotate di scarico predisposto come in  **1-1a-1b-1c, part.A.**

A cura del Cliente deve essere predisposto un pozzetto di scarico, di adeguate dimensioni ed ispezionabile per l'eventuale pulizia.

 **ATTENZIONE: Prima di predisporre il pozzetto di scarico consultare le autorità locali per le norme che regolano lo scarico di acqua trattata chimicamente.**

■ Per gli svuotamenti periodici della minipiscina si può collegare un tubo di gomma alla valvola di scarico ( **1-1a-1b-1c, part. A**).

NOTA: Per aprire la valvola si deve ruotare la ghiera in senso antiorario e tirarla.

Nel caso si decida di collegare in modo fisso la miniscina al pozzetto di scarico, è consigliabile collegarsi prima della valvola (per avere una portata maggiore) ed installare una valvola a saracinesca nei pressi del pozzetto di scarico, in zona accessibile ( **1-1a-1b-1c, part. A1**).

■ In base alla tipologia d'installazione scelta verrà quindi posizionato il pozzetto di scarico. Le minipiscine Premium possono essere installate in diversi modi:

- **appoggiata** sul pavimento o su una base predisposta specificatamente ( **4**).

- **a semi-incasso**, in modo che solo la base della minipiscina risulti incassata e restino quindi liberi i pannelli di copertura laterali ( **5**). In questo caso, è opportuno predisporre delle pedane rimovibili (in compensato marino, ecc.) che, oltre a completare esteticamente l'installazione, permettono di rimuovere i pannelli in modo più agevole.

■ In ogni caso si dovrà realizzare una base di supporto adeguata al carico del modello scelto, tenendo conto dei dati indicati nella tabella "Pesi".

■ Per il riempimento della minipiscina ci si può servire del tubo usato per innaffiare il giardino.



Qualora la minipiscina venga collegata, per i carichi periodici, alla rete idrica cittadina che fornisce acqua potabile, detto collegamento deve essere effettuato nel rispetto della norma EN1717, adottando le modalità di protezione anti-inquinamento "AA", "AB" o "AD". Per eventuali chiarimenti, si consiglia di rivolgersi alla propria Azienda di fornitura idrica e/o al proprio idraulico.

■ In caso di installazione all'interno, occorre tener presente che l'evaporazione dell'acqua della minipiscina (soprattutto con temperature elevate) può generare livelli di umidità molto alti. La ventilazione naturale o forzata contribuisce a mantenere il comfort personale e a ridurre i danni all'immobile causati dall'umidità.

La Jacuzzi Europe declina ogni responsabilità per eventuali danni derivanti dall'eccessiva umidità o dalle tracimazioni d'acqua. Consultare uno specialista per l'installazione all'interno.

■ Si rammenta che è obbligatorio installare un interruttore onnipolare di sezionamento con caratteristiche non inferiori a quelle indicate nel cap. "Sicurezza elettrica" e ( **2**).

■ L'installatore dovrà utilizzare dei cavi di sezione adeguata, protetti con guaina e/o con tubi o canaline, aventi caratteristiche non inferiori al tipo H 05 VV-F.

L'entrata dei cavi all'interno della minipiscina, fino alla cassetta elettrica ( **2**) dovrà essere predisposta nel punto **B** o **B1**, secondo le esigenze di installazione del Cliente.

Nota: Le sezioni dei conduttori dovranno comunque tener conto non solo dell'assorbimento dell'impianto, ma anche del percorso dei cavi e delle distanze, dei sistemi di protezione scelti e delle norme specifiche per gli impianti elettrici a posa fissa vigenti nel Paese in cui viene installata la minipiscina.

■ L'installatore dovrà rispettare le suddette prescrizioni, **nonché utilizzare raccordi stagni nei punti di giunzione e dovrà garantire il rispetto delle norme specifiche per l'impiantistica vigenti nel Paese in cui viene installata la minipiscina.**

È obbligatorio il rispetto di questa prescrizione: qualsiasi altra procedura è vietata.

Sicurezza elettrica

Le minipiscine Premium sono apparecchiature sicure, costruite nel rispetto delle norme **60335-1: 2002, 60335-2-60: 2003, 60825-1: 1994+A1+A2, EN 55014-2, CISPR 22 CLASS B, EN 61000-3-2, EN 6100-3-3** e collaudate durante la produzione, per garantire la sicurezza dell'utente.

■ L'installazione deve essere eseguita da personale qualificato, che deve garantire il rispetto delle disposizioni nazionali vigenti, nonché essere abilitato ad effettuare l'installazione.



È responsabilità dell'installatore la scelta dei materiali in relazione all'uso, l'esecuzione corretta dei lavori, la verifica dello stato dell'impianto a cui si allaccia l'apparecchio e l'idoneità dello stesso a garantire la sicurezza d'uso, relativa agli interventi di manutenzione ed ispezionabilità dell'impianto.

■ Le minipiscine Premium sono apparecchi di classe "1" e pertanto devono essere collegate in modo permanente, **senza giunzioni intermedie**, alla rete elettrica ed all'impianto di protezione (impianto di terra).



L'impianto elettrico dell'immobile deve essere provvisto di interruttore differenziale da 0,03 A e di un circuito di protezione (terra) efficiente.

Verificare il buon funzionamento dell'interruttore differenziale premendo il pulsante di prova (TEST), che deve scattare.



Le parti contenenti dei componenti elettrici, ad eccezione dei dispositivi di comando remoto, devono essere posizionati o fissati in modo che non possano cadere dentro la minipiscina. Componenti e apparecchiature sotto tensione non devono essere accessibili a chi è immerso nella minipiscina.

■ Per l'allacciamento alla rete elettrica s'impone l'installazione di un interruttore onnipolare di sezionamento ( **2**), da collocare in una zona che rispetti le prescrizioni di sicurezza e comunque non raggiungibile dagli utenti che stanno usando la minipiscina.

È obbligatorio il rispetto di questa prescrizione: qualsiasi altra procedura è vietata.

■ I dispositivi di disconnessione devono essere previsti nella rete di alimentazione in conformità alle regole d'installazione.

■ L'installazione di dispositivi elettrici ed apparecchi (prese, interruttori, ecc.) nelle vicinanze della minipiscina deve essere conforme alle disposizioni di legge e norme del Paese in cui viene installata la minipiscina.

■ Ai fini del collegamento equipotenziale previsto dalle specifiche norme nazionali, l'installatore dovrà usare il morsetto predisposto (norme **EN 60335.2.60**) sulla cassetta elettrica (🔌 **2**), e contraddistinto dal simbolo ⚡.

In particolare, dovrà essere realizzata l'equipotenzialità di tutte le masse metalliche circostanti la minipiscina, ad esempio tubazioni idriche, del gas, eventuali pedane metalliche perimetrali, ecc.

It is the responsibility of the installer/owner to ascertain compliance with specific local regulations prior to installation.

Jacuzzi Europe S.p.A. gives no guarantee in this respect and refuses all responsibility regarding compliance of the installation carried out.

Technical Features

The Premium spas feature a single-phase power supply (220-240 V). All electro-mechanical parts and pipes are enclosed. Models J-315 and 325 are provided with 1 two-speed pump for the hydromassage; models J-335, J-345, J-355, J-365 and J-375 have 2 pumps. All models are equipped with a circulation pump.

Maximum absorption of the system

	Power supply (single-phase)		Tot. Consumption: electric heater + pump(s)	
	Voltage	Hertz	Ampere	kW
J-315	220-240 ~	50	21 ^(k)	4,8 ^(j)
J-325	220-240 ~	50	21 ^(k)	4,8 ^(j)
J-335	220-240 ~	50	28 ^(k)	6,5 ^(j)
J-345	220-240 ~	50	28 ^(k)	6,5 ^(j)
J-355	220-240 ~	50	28 ^(k)	6,5 ^(j)
J-365	220-240 ~	50	28 ^(k)	6,5 ^(j)
J-375	220-240 ~	50	28 ^(k)	6,5 ^(j)

(k): 230 V (single-phase)

(j): max. power absorption

The electrical system that powers the spa must **absolutely** be sized for maximum consumption (*as shown in the table*). If sufficient electrical energy is not available, an electronic energy consumption limiter can be activated from inside the electronics box.

This operation can only be performed by authorized Jacuzzi® technicians and limits electricity consumption as follows:

J-315/J-325

- alternative consumption: **3.4 kW** (when the pump is run at high speed, the electric heater goes off).

J-335/J-345/J-355/J-365/J-375

- medium alternative consumption: **5 kW** (when 2 pumps are run at high speed, the electric heater goes off).

- minimum alternative consumption: **3.6 kW** (when 1 pump is run at high speed, the electric heater goes off).

Weights

	net weight	average fill	maximum water volume	total max. weight
	kg	litres	litres	kg
J-315	~ 227	~ 795	~ 1037	~ 1264
J-325	~ 270	~ 1230	~ 1628	~ 1898
J-335	~ 368	~ 1419	~ 1715	~ 2083
J-345	~ 373	~ 1287	~ 1734	~ 2107
J-355	~ 400	~ 1476	~ 1836	~ 2236
J-365	~ 403	~ 1514	~ 1892	~ 2295
J-375	~ 435	~ 1571	~ 2006	~ 2441

	area involved	support area	average load on area involved	load concentrated on support area
	m ²	m ²	kg/m ²	kg/m ²
J-315	~ 3,24	~ 2,56	~ 390	~ 494
J-325	~ 4,11	~ 3,34	~ 462	~ 568
J-335	~ 4,54	~ 3,72	~ 459	~ 560
J-345	~ 4,54	~ 3,72	~ 464	~ 566
J-355	~ 4,92	~ 4,07	~ 454	~ 549
J-365	~ 4,92	~ 4,07	~ 466	~ 564
J-375	~ 5,34	~ 4,45	~ 457	~ 548

User safety

■ The system, if installed by qualified personnel, does not present any hazard for the user. Safety is however also contingent upon proper use, as set forth by the user's manual included with the product. The user must contact qualified personnel for special operations described in the manual.

■ It is important to make sure that personnel tasked to install and manage the system are qualified as per legal requirements in effect in the country where installation is carried out.

■ Periodically, however, the differential switch (see "ELECTRICAL SAFETY" chapter) of the system to which the mini-pool is connected must be checked for efficiency. **When you press the TEST key, the switch must disconnect. If this does not happen, disconnect the power supply immediately and contact a qualified technician.**

■ For any extra maintenance and/or repairs it is recommended that you contact an Authorized Service Centre and use only original spare parts.

Set up for installation

■ Premium spas are equipped with the drain arranged as in  **1-1a-1b-1c, det.A.**

The customer must make provisions for a ground drainage point of suitable dimensions and that can be inspected for any cleaning that may be required.





ATTENTION: Before preparing the ground drainage point, consult the local authority for the regulations that control the drainage of chemically treated water.

■ For periodic emptying of the spa you can connect a rubber hose to the drain valve ( **1-1a-1b-1c, det. A.**)

NOTE: To open the valve, turn the ring nut counter-clockwise and pull. If you decide to attach the spa to the drain, it is advisable to connect upstream from the valve (for greater flow capacity) and to install a shutter valve near the drain in an accessible area ( **1-1a-1b-1c, detail A1**).

■ According to the type of installation chosen the ground drainage point will then be put into position. The Premium spas can be installed in a variety of ways:

- **Free standing** on the floor or on a specifically prepared base ( **4**).

- **Semi-built in**, so that only the base of the spa is built-in and therefore the side cover panels remain free ( **5**). In this case, it is appropriate to prepare some removable under-frames (in marine plywood, etc.) that, besides aesthetically completing installation, allow the panels to be removed more easily.

■ In any case you will need to provide a support base that is suitable for the selected model, taking into consideration the data contained in the table "Weights".

■ You can use a garden hose to fill the spa.



If the spa is connected, for periodic filling, to the mains system that supplies drinking water, this connection must be carried out in compliance with the EN1717 norm, using "AA", "AB" or "AD" anti-pollution protection procedures. For further information, we recommend you contact your water supply company and/or your plumber.

■ For indoor installation, it is necessary to remember that water evaporation from the spa (especially where high temperatures are involved) can cause very high levels of humidity. Natural or forced ventilation helps to maintain personal comfort and reduce damage to the building due to humidity.

Jacuzzi Europe refuses all responsibility for any damage caused by excessive humidity or by overflowing water. Consult a specialist for indoor installation.

■ Remember that it is compulsory to install a multiple-pole section switch with characteristics that are not less than the ones given in the chapter "Electrical safety" and  **2**.

■ The installer must use cables with an adequate cross-section, protected by a sheath and/or with tubes or ducts, with characteristics not inferior to type H 05 VV-F.

The entry of cables into the mini-pool up to the electrical box ( **2**) must be provided at point **B** or **B1**, depending on the customer's installation needs.

Note: The lead sections must take account not only the systems absorption but also the cable path and the distances, the chosen protection systems and the specific regulations for fixed electrical systems in force in the country where the spa is installed.

■ The installer must comply with the above regulations, and also use **watertight connectors at connection points. He must also guarantee compliance with the specific current standards for systems in the country in which the spa is installed.**

It is mandatory to comply with this instruction. Any other procedure is prohibited.

Electrical safety

The Premium spas are safe products, manufactured in compliance with **60335-1: 2002, 60335-2-60: 2003, 60825-1: 1994+A1+A2, EN 55014-2, CISPR 22 CLASS B, EN 61000-3-2, EN 6100-3-3** and tested during production to ensure user safety.

■ Installation must be carried out by qualified and authorized personnel, in compliance with current national provisions.

⚠ It is the responsibility of the installer to select materials based on their intended use, to carry out work properly, to check the condition of the system that the unit will be connected to and that it ensures safety of use also concerning maintenance work and the possibility to examine the system.

■ The Premium spas are class "I" appliances and therefore they must be permanently connected, **without any intermediate connections**, to the electrical system and to the protection system (earth system).

⚠ The electrical system of the building must be provided with a 0.03A differential switch and with an efficient protection (earth) circuit. Check for proper operation of the differential switch by pressing the TEST button, which should trip.

⚠ Parts incorporating electrical components, except remote control devices, must be located or fixed so that they cannot fall into the spa. Live components and equipment must be out of reach of individuals in the spa.

■ For electrical connections, the installation of a multiple-pole section switch is compulsory (🔧 2). It must be positioned in a place that complies with safety regulations and, in any case, which cannot be reached by those using the spa.

It is mandatory to comply with this instruction. Any other procedure is prohibited.

■ The disconnection devices must be installed in the power supply network according to the installation instructions.

■ The installation of electrical devices and equipment (sockets, switches, etc.) near the spa must be in compliance with legal standards and regulations in the country where the spa is installed.

■ For the equipotential connection as required by specific national standards, the installer must use the terminal provided (standard **EN 60335.2.60**) in the electrical box (🔧 2), and marked with the symbol ⚡.

In particular, an equipotential condition must be established for all metallic masses surrounding the spa, for example water and gas pipes, metallic platforms, and so on.

C'est à l'installateur ou au propriétaire qu'incombe la responsabilité de s'assurer que le lieu d'installation choisi est conforme aux dispositions locales en vigueur avant de procéder à cette dernière.

Jacuzzi Europe S.p.A. ne fournit aucune garantie à cet égard et décline toute responsabilité quant à la conformité de l'installation effectuée.

Caractéristiques techniques

Les mini-piscines Premium se caractérisent par une alimentation monophasée (220-240 V) ; tous les organes électromécaniques et les tuyauteries sont contenus à l'intérieur du périmètre.

Les modèles J-315 et 325 sont munis d'1 pompe à deux vitesses pour l'hydromassage, les modèles J-335, J-345, J-355, J-365 et J-375 de 2 pompes ; en outre tous les modèles sont dotés d'une pompe de recyclage.

Consommation maximale de l'installation

	Alimentation (monophasée)		Consom. tot. disp. chauff. élect. + pompe(s)	
	Volt	Hertz	Ampères	kW
J-315	220-240 ~	50	21 ^(k)	4,8 ^(j)
J-325	220-240 ~	50	21 ^(k)	4,8 ^(j)
J-335	220-240 ~	50	28 ^(k)	6,5 ^(j)
J-345	220-240 ~	50	28 ^(k)	6,5 ^(j)
J-355	220-240 ~	50	28 ^(k)	6,5 ^(j)
J-365	220-240 ~	50	28 ^(k)	6,5 ^(j)
J-375	220-240 ~	50	28 ^(k)	6,5 ^(j)

(k): à 230 V (monophasé)

(j): puissance max. absorbée

Le réseau électrique qui alimente la mini-piscine doit **impérativement** être dimensionné pour une consommation maximale (comme indiqué dans le tableau). Au cas où l'énergie électrique à disposition ne serait pas suffisante, un limiteur de consommation électronique pourra être activé, en intervenant à l'intérieur du boîtier électronique.

Cette opération ne peut être effectuée que par un technicien agréé Jacuzzi® et limite la consommation électrique tel qu'indiqué :

J-315/J-325

- consommation alternative : **3,4 kW** (en actionnant la pompe sur grande vitesse, le chauffage électrique s'éteint).

J-335/J-345/J-355/J-365/J-375

- consommation alternative moyenne : **5 kW** (en actionnant 2 pompes sur grande vitesse, le chauffage électrique s'éteint).

- consommation alternative minimale : **3,6 kW** (en actionnant 1 pompe sur grande vitesse, le chauffage électrique s'éteint).

Poids

	poids sans emballage	volume moyen d'utilisation	volume d'eau maximal	poids total max.
	kg	litres	litres	kg
J-315	~ 227	~ 795	~ 1037	~ 1264
J-325	~ 270	~ 1230	~ 1628	~ 1898
J-335	~ 368	~ 1249	~ 1715	~ 2083
J-345	~ 373	~ 1287	~ 1734	~ 2107
J-355	~ 400	~ 1476	~ 1836	~ 2236
J-365	~ 403	~ 1514	~ 1892	~ 2295
J-375	~ 435	~ 1571	~ 2006	~ 2441

	surface occupée	surface d'appui	charge moyenne sur la surface occupée	charge concentrée sur le plan d'appui
	m ²	m ²	kg/m ²	kg/m ²
J-315	~ 3,24	~ 2,56	~ 390	~ 494
J-325	~ 4,11	~ 3,34	~ 462	~ 568
J-335	~ 4,54	~ 3,72	~ 459	~ 560
J-345	~ 4,54	~ 3,72	~ 464	~ 566
J-355	~ 4,92	~ 4,07	~ 454	~ 549
J-365	~ 4,92	~ 4,07	~ 466	~ 564
J-375	~ 5,34	~ 4,45	~ 457	~ 548

Sécurité d'utilisation

■ L'installation, si exécutée par des techniciens qualifiés, ne présente aucun risque pour l'utilisateur. La sécurité dépend néanmoins du respect des instructions figurant dans le mode d'emploi qui accompagne le produit. Pour les opérations décrites dans le manuel d'installation, l'utilisateur doit s'adresser à un technicien agréé.

■ Il est important de s'assurer que les compétences du personnel chargé de l'installation ou du contrôle de celle-ci soient conformes aux dispositions légales en vigueur dans le pays d'installation.

■ Quoi qu'il en soit, il faudra vérifier périodiquement le bon fonctionnement de l'interrupteur différentiel du réseau auquel la mini-piscine est reliée (voir chapitre "SÉCURITÉ ÉLECTRIQUE"). **En appuyant sur le bouton d'essai (TEST) le disjoncteur doit se déclencher ; dans le cas contraire, couper immédiatement l'alimentation électrique et appeler à un technicien qualifié.**

■ Pour les éventuelles interventions d'entretien exceptionnelles et/ou réparations, s'adresser à un Centre d'assistance agréé et veiller à ce que soient exclusivement utilisées des pièces détachées d'origine.

Préparation pour l'installation

■ Les mini-piscines Premium sont dotées de dispositif d'évacuation comme illustré à  **1-1a-1b-1c, dét.A.**

La pose d'un collecteur d'évacuation de dimensions adéquates avec regard permettant de procéder nettoyage, est à la charge du Client.

 **ATTENTION : avant de procéder à l'installation du collecteur d'évacuation, s'informer auprès des autorités locales relativement aux normes d'évacuation des eaux traitées chimiquement.**

■ Pour les vidages périodiques de la mini-piscine, il est possible de raccorder un tuyau en caoutchouc à la vanne de vidage ( **1-1a-1b-1c, part. A**).

REMARQUE : pour ouvrir la vanne, tourner la bague dans le sens inverse des aiguilles d'une montre et la tirer.

Au cas où vous décideriez de raccorder la mini-piscine de façon permanente au collecteur d'évacuation, il est conseillé de se raccorder en amont de la vanne (pour avoir un débit supérieur) et d'installer une vanne à tiroir près du collecteur d'évacuation, dans un endroit accessible ( **1-1a-1b-1c, dét. A1**).

■ La position du collecteur d'évacuation dépend du type d'installation choisie. Les mini-piscines Premium peuvent être installées de plusieurs manières :

- **posées** au sol ou sur une base spécialement prévue à cet effet ( **4**).

- **semi-encastées**, de manière à ce que seule la base de la mini-piscine soit encastrée et non les panneaux de couverture latéraux ( **5**). Dans ce cas, il est recommandé d'installer des plateformes amovibles (en contreplaqué marin ou autre) qui permettent non seulement de compléter l'installation sur le plan esthétique mais aussi de pouvoir retirer les panneaux plus facilement.

■ Dans tous les cas, il faudra réaliser une base de support adéquate au poids du modèle choisi, en tenant compte des données indiquées dans le tableau "Poids".

■ Pour remplir la mini-piscine, il est possible d'utiliser un tuyau d'arrosage.

 **Au cas où, pour les remplissages périodiques, la mini-piscine serait raccordée au réseau d'alimentation en eau, ce raccordement devra être réalisé dans le respect de la directive EN1717, en adoptant les mesures de protection anti-pollution "AA", "AB" ou "AD". Pour tout éclaircissement, s'adresser à la société de distribution d'eau et/ou au plombier de confiance.**

■ En cas d'installation à l'intérieur, il est nécessaire de tenir compte du fait que l'évaporation d'eau de la mini-piscine (en particulier à température élevée) peut entraîner une forte augmentation du degré d'humidité. La ventilation naturelle ou forcée contribue à maintenir le niveau de confort et permet de prévenir les dommages causés par l'humidité dans l'habitation.

Jacuzzi Europe décline toute responsabilité en cas de dommages dus à un taux d'humidité excessif, à des fuites ou à des débordements d'eau. Pour l'installation à l'intérieur, appeler un technicien qualifié.

■ Nous rappelons que la pose d'un interrupteur omnipolaire de sectionnement est obligatoire, et que ses caractéristiques ne doivent pas être inférieures à celles qui figurent dans le chapitre "Sécurité électrique" et  **2**.

■ L'installateur devra utiliser des câbles de section suffisante, protégés par une gaine et/ou avec des tuyaux ou des moulures, dont les caractéristiques ne doivent pas être inférieures à celles du type H 05 VV-F. L'entrée des câbles à l'intérieur de la mini-piscine, jusqu'au coffret électrique ( **2**) devra être prédisposée sur le point **B** ou **B1**, en fonction des exigences de l'installation du Client.

Note : dans tous les cas, la section des conducteurs doit non seulement tenir compte de l'absorption de l'installation, mais aussi du parcours des câbles et des distances, des systèmes de protection choisis et des normes spécifiques aux installations électriques posées de façon permanente, en vigueur dans le pays où est installée la mini-piscine.

■ L'installateur devra respecter ces prescriptions **et utiliser des raccords étanches sur les points de jonction ; il devra également garantir le respect des normes spécifiques pour les installations en vigueur dans le pays où est installée la mini-piscine.** *Veiller impérativement à ce que cette disposition soit respectée (toute autre procédé est interdit).*

Sécurité électrique

Les mini-piscines Premium sont des appareils sûrs, fabriqués conformément aux normes **60335-1: 2002, 60335-2-60: 2003, 60825-1: 1994+A1+A2, EN 55014-2, CISPR 22 CLASS B, EN 61000-3-2, EN 6100-3-3** et testés lors de leur fabrication afin de garantir la plus grande sécurité à l'utilisateur.

■ L'installation doit être réalisée par du personnel qualifié en mesure de garantir le respect des directives nationales en vigueur et agréé pour ce type d'installation.

 **Il est du ressort de l'installateur de choisir les matériaux en fonction de l'utilisation prévue, de veiller à ce que les travaux soient effectués correctement, de contrôler l'état de l'installation à laquelle est raccordé l'appareil, ainsi que de s'assurer de sa conformité aux normes de sécurité à appliquer durant son utilisation et pendant les opérations d'entretien, en veillant à ce que l'installation puisse être facilement contrôlée.**

■ Les mini-piscines Premium sont des appareils de classe "I" et pour autant elles doivent être raccordées de façon permanente, **sans jonctions intermédiaires**, au réseau d'alimentation électrique et au circuit de protection (mise à la terre).

 **Le réseau électrique de l'habitation doit être équipé d'un interrupteur différentiel de 0,03 A et d'un circuit de protection (terre) fonctionnant.**
Vérifier le bon fonctionnement de l'interrupteur différentiel en appuyant sur le bouton d'essai (TEST), l'interrupteur différentiel devra se déclencher.



 **Les parties contenant des composants électriques, excepté les dispositifs de commande à distance, doivent être positionnées ou fixées de manière à ce qu'elles ne puissent pas tomber dans la baignoire. Tous les composants et les équipements sous tension doivent être installés hors de portée des personnes placées dans la mini-piscine.**

■ Pour le branchement au réseau électrique, installer un interrupteur omnipolaire de sectionnement ( **2**), dans une position garantissant le respect des standards de sécurité et qui ne soit pas accessible pendant l'utilisation de la mini-piscine.

Veiller impérativement à ce que cette disposition soit respectée (toute autre procédé est interdit).

■ Des dispositifs de coupure doivent être installés sur le réseau d'alimentation conformément aux règles d'installation.

■ L'installation de dispositifs électriques de quelque nature que ce soit (prises, interrupteurs, etc.) à proximité de la mini-piscine doit être conforme aux normes et dispositions légales applicables dans le pays où est installée la mini-piscine.

■ Pour le raccordement de mise à la terre prévu par les directives en vigueur (**normes EN 60335.2.60**), l'installateur doit utiliser la borne prévue à cet effet sur le boîtier électrique ( **2**), et marquée du symbole . Plus précisément, il est nécessaire de garantir l'équipotentialité de toutes les masses métalliques qui se trouvent à proximité de la mini-piscine (condits hydrauliques, pour le gaz, éventuelles plates-formes métalliques sur le périmètre, etc.).

Der Installateur/Eigentümer hat vor der Installation die Konformität mit den lokalen Vorschriften zu überprüfen und diese zu beachten.

Jacuzzi Europe S.p.A. gibt keine Garantie und übernimmt keine Verantwortung für die Konformität der vorgenommenen Installation.

Technische Merkmale

Charakteristisch für die Whirlpools Premium ist die Einphasenversorgung (220-240 V); sämtliche elektromechanischen Komponenten und Rohre sind innerhalb des Whirlpools installiert.

Die Modelle J-315 und 325 haben eine Pumpe mit zwei Geschwindigkeiten für die Hydromassage, die Modelle J-335, J-345, J-355, J-365 und J-375 haben 2 Pumpen; außerdem sind alle Pumpen mit einer Umwälzpumpe ausgerüstet.

Max. Stromaufnahme der Anlage

	Einspeisung (einphasig)		Gesamtverbrauch elektrisches Heizgerät + Pumpe(n)	
	Volt	Hertz	Amper	kW
J-315	220-240 ~	50	21 ^(k)	4,8 ^(j)
J-325	220-240 ~	50	21 ^(k)	4,8 ^(j)
J-335	220-240 ~	50	28 ^(k)	6,5 ^(j)
J-345	220-240 ~	50	28 ^(k)	6,5 ^(j)
J-355	220-240 ~	50	28 ^(k)	6,5 ^(j)
J-365	220-240 ~	50	28 ^(k)	6,5 ^(j)
J-375	220-240 ~	50	28 ^(k)	6,5 ^(j)

(k): bei 230 V (einphasig)

(j): Stromaufnahme max.

Die elektrische Anlage für die Versorgung des Whirlpools muss **unbedingt** für den Höchstverbrauch bemessen sein (*wie in der Tabelle angegeben*). Für den Fall, dass keine ausreichende Stromstärke vorhanden ist, kann ein elektronischer Strombegrenzer im Innern der elektronischen Steuerung aktiviert werden.

Dieser Eingriff darf nur durch beauftragte Techniker der Firma Jacuzzi® vorgenommen werden, er schränkt den Stromverbrauch wie gezeigt ein:

J-315/J-325

- alternativer Verbrauch: **3,4 kW** (arbeitet die Pumpe mit hoher Drehzahl, schaltet sich die elektrische Heizung ab).

J-335/J-345/J-355/J-365/J-375

- alternativer durchschnittlicher Verbrauch: **5 kW** (arbeiten 2 Pumpen mit hoher Drehzahl, schaltet sich die elektrische Heizung ab).

- alternativer Mindestverbrauch: **3,6 kW** (arbeitet 1 Pumpe mit hoher Drehzahl, schaltet sich die elektrische Heizung ab).

Gewicht

	Nettogewicht	Maximales Wasservolumen	Anzahl der Personen max.	max. Gesamtgewicht
	kg	liter	liter	kg
J-315	~ 227	~ 795	~ 1037	~ 1264
J-325	~ 270	~ 1230	~ 1628	~ 1898
J-335	~ 368	~ 1249	~ 1715	~ 2083
J-345	~ 373	~ 1287	~ 1734	~ 2107
J-355	~ 400	~ 1476	~ 1836	~ 2236
J-365	~ 403	~ 1514	~ 1892	~ 2295
J-375	~ 435	~ 1571	~ 2006	~ 2441

	Benutzer Bereich	Auflagebereich	Durchschnittliches Gewicht im benutzten Bereich	konzentrierte Belastung des Auflagebereichs
	m ²	m ²	kg/m ²	kg/m ²
J-315	~ 3,24	~ 2,56	~ 390	~ 494
J-325	~ 4,11	~ 3,34	~ 462	~ 568
J-335	~ 4,54	~ 3,72	~ 459	~ 560
J-345	~ 4,54	~ 3,72	~ 464	~ 566
J-355	~ 4,92	~ 4,07	~ 454	~ 549
J-365	~ 4,92	~ 4,07	~ 466	~ 564
J-375	~ 5,34	~ 4,45	~ 457	~ 548

Betriebssicherheit

■ Wenn die Anlage von qualifiziertem Fachpersonal installiert wird, entstehen für den Benutzer keine Gefahren. Die Sicherheit des Benutzers ist aber auch von einem zweckmäßigen Gebrauch des Produktes abhängig, während die in der Gebrauchsanweisung aufgeführten Eingriffe dem Fachpersonal zu überlassen sind.

■ Es ist sicherzustellen, dass das mit der Installation oder mit der Bedienung der Anlage beauftragte Personal laut dem im Installationsland geltenden Gesetzen hierfür befugt ist.

■ In regelmäßigen Zeitabständen ist die Effizienz des Differentialschalters der Anlage, an die der Whirlpool, zu überprüfen (siehe Kapitel "ELEKTRISCHE SICHERHEIT"). **Beim Drücken der Taste (TEST) muss der Schalter ausrasten. Ist dies nicht der Fall, ist sofort die Stromzufuhr zu unterbrechen und eine qualifizierte Fachkraft zu kontaktieren.**

■ Eventuelle außerordentliche Wartungsarbeiten u/o Reparaturen dürfen nur von Fachkräften der autorisierten Kundendienststellen durchgeführt werden. Zudem dürfen ausschließlich Original-Ersatzteile verwendet werden.

Vor der Installation durchzuführende Arbeiten

■ Die Whirlpools Premium sind mit einem Ablauf wie in  **1-1a-1b-1c, Det.A** vorgerüstet.

Bauseitig ist ein entsprechend dimensionierter und für dessen Reinigung leicht zugänglicher Ablaufschacht vorzusehen.



ACHTUNG: Vor der Aushebung des Schachts sind bei den lokalen Behörden die sich auf die Aufbereitung von Wasser mit chemischen Zusätzen beziehenden Richtlinien einzusehen.

■ Für die regelmäßige Entleerung des Whirlpools kann man einen Gummischlauch an das Ablaufventil anschließen (🔧 1-1a-1b-1c, Det.A).

ANM.: Zum Öffnen des Ventils muss der Stellring gegen den Uhrzeigersinn gedreht und gezogen werden

Soll der Whirlpool am Ablaufschacht fest angeschlossen werden, empfiehlt es sich (für einen höheren Durchsatz) vor dem Ventil anzuschließen und in der Nähe des Ablaufschachts ein leicht zugängliches Sperrventil zu montieren (🔧 1-1a-1b-1c, Det. A1).

■ Der Ablaufschacht ist je nach Art der Installation zu positionieren. Die Whirlpools Premium können auf verschiedene Arten installiert werden:

- **auf dem** Fußboden oder auf einem eigens hierzu vorgesehenen Untergrund (🔧 4).

- **Halbeinbau:** hierbei ist nur das Unterteil des Whirlpools eingelassen, die seitlichen Abdeckplatten bleiben sichtbar (🔧 5). In diesem Fall sollten entfernbare Trittbretter (aus wasserabweisendem Sperrholz, usw.) angebracht werden, die nicht nur das ästhetische Erscheinungsbild des Whirlpools aufwerten, sondern auch dazu dienen, dass die seitlichen Abdeckplatten leichter entfernt werden können.

■ In jedem Fall ist ein Untergrund herzustellen, der dem Gewicht des gewählten Modells Stand hält, hierzu die in der Tabelle "Gewichte" aufgeführten Daten zu Rate ziehen.

■ Für die Füllung des Whirlpools kann ein ganz normaler Gartenschlauch verwendet werden.



Soll der Whirlpool für die regelmäßigen Füllungen an das städtische Trinkwasserversorgungsnetz angeschlossen werden, sind die Richtlinie EN1717 und die Umweltschutzvorschriften "AA", "AB" oder "AD" zu befolgen. Für eventuelle diesbezügliche Rückfragen wenden Sie sich bitte an das zuständige Wasserwerk u/o an einen Spengler.

■ Bei Installation in Innenräumen, ist zu bedenken, dass das verdampfende Wasser (vor allem bei sehr hohen Temperaturen) zu einem sehr hohen Feuchtigkeitsgehalt der Luft führen kann. Die natürliche Belüftung oder Zwangsbelüftung erhöht nicht nur das persönliche Wohlbefinden, sondern verhindert weitgehend auch Feuchtigkeitsschäden.

Jacuzzi Europe kann für eventuelle Schäden infolge einer übermäßigen Feuchtigkeit oder eines Überlaufens von Wasser nicht zur Verantwortung gezogen werden. Für die Installation im Innern ist eine Fachkraft zu konsultieren.

■ Es wird darauf hingewiesen, dass unbedingt ein allpoliger Trennschalter zu installieren ist, der die gleichen im Kap. "Elektrische Sicherheit" und in 🔧 2 angegebenen Eigenschaften aufweisen muss.

■ Der Installateur hat Kabel (nicht niedriger als Typ H 05 VV-F) mit geeignetem Querschnitt zu verwenden, die durch einen Mantel u/o Schläuche bzw. Kanäle geschützt sind.

Der Eintritt der Kabel in den Whirlpool bis zum elektrischen Schaltkasten (🔧 2) muss im Punkt **B, B1**, je nach den Installationsanforderungen des Kunden angelegt werden.

Anm.: Im Hinblick auf die Leitungsquerschnitte sind neben der Stromaufnahme durch die Anlage auch der Verlauf der Kabel und die Entfernungen, die gewählten Sicherheitssysteme und die spezifischen Richtlinien für fest installierte elektrische Anlagen, die im Installationsland des Whirlpools gültig sind, zu berücksichtigen.

■ Der Installateur hat die vorstehenden Vorschriften einzuhalten und wasserdichte Verbindungen an den Anschlussstellen zu verwenden. Zudem muss er die Einhaltung der im Installationsland des Whirlpools geltenden Richtlinien garantieren.

Diese Vorschrift ist strikt zu beachten, jede andere Vorgehensart ist verboten.

Elektrische Sicherheit

Die Whirlpools Premium sind sichere Geräte, die unter Beachtung der entsprechenden Normen **60335-1: 2002, 60335-2-60: 2003, 60825-1: 1994+A1+A2, EN 55014-2, CISPR 22 CLASS B, EN 61000-3-2, EN 6100-3-3** hergestellt und zur Gewährleistung der Sicherheit des Benutzers während der Herstellung einer Abnahmeprüfung unterzogen wurden.

■ Die Installation darf nur von qualifizierten und für die Installation befugten Fachkräften unter Berücksichtigung der geltenden nationalen Richtlinien vorgenommen werden.



Der Installateur hat die geeigneten Materialien zu wählen, die Arbeiten mit größter Sorgfalt auszuführen, die Anlage, an die der Whirlpool angeschlossen wird, auf deren Effizienz und die Funktionstüchtigkeit des Whirlpools selbst zur Gewährleistung der Betriebssicherheit bei Wartungs- und Inspektionsarbeiten zu überprüfen.

■ Die Whirlpools Premium zählen zu den Geräten der Klasse "I" und sind aus diesem Grund permanent, **ohne Zwischenverbindungen**, an das Stromversorgungsnetz und an die Schutzanlage (Erdungsanlage) anzuschließen.



Die elektrische Anlage der Wohneinheit ist mit einem Differentialschalter (0,03 A) und einem effizienten Schutzstromkreis (Erde) auszustatten. Die Funktionsweise des Differentialschalters kann durch Drücken der Taste TEST überprüft werden (der Schalter muss ausrasten).



Die Teile, in denen sich elektrische Bauteile befinden, ausgenommen sind die Vorrichtungen der Fernbedienung, müssen so angebracht oder befestigt sein, dass sie nicht in die Wanne fallen können. Bauteile und Geräte unter Spannung dürfen nicht für diejenigen, die sich im Whirlpool befinden, zugänglich sein.

■ Für den Anschluss an das Stromversorgungsnetz ist ein allpoliger Trennschalter (🔧 2) in einem Bereich zu installieren, der den geltenden Sicherheitsvorschriften entspricht und für die Benutzer des Whirlpools nicht zugänglich ist.

Diese Vorschrift ist strikt zu beachten, jede andere Vorgehensart ist verboten.

■ Die Trennvorrichtungen müssen gemäß den Installationsvorschriften am Netz vorgesehen werden.

■ Die Installation von elektrischen Einrichtungen und Geräten (Stecker, Schalter, usw.) in der Nähe des Whirlpools hat unter Berücksichtigung der im Installationsland des Whirlpools geltenden Gesetzesvorschriften und Normen zu erfolgen.

■ Für die von den einschlägigen nationalen Richtlinien vorgesehene Erdung hat der Installateur die hierfür auf dem Anschlusskasten (2) montierte und mit dem Symbol  gekennzeichnete Klemme (Richtlinien EN 60335.2.60) zu verwenden.

Insbesondere sind alle metallischen sich um den Whirlpool befindlichen Massen, zum Beispiel Wasserrohre, Gasrohre, eventuelle um den Whirlpool angebrachte metallische Trittbretter, usw., zu erden.

Es responsabilidad del instalador/propietario comprobar las específicas disposiciones locales antes de la instalación y ajustarse a ellas.

Jacuzzi Europe S.p.A. no da ninguna garantía al respecto y rehúsa cualquier responsabilidad con relación a la conformidad de la instalación efectuada.

Características técnicas

Las minipiscinas Premium se caracterizan por una alimentación monofásica (220-240 V); todos los órganos electromecánicos y las tuberías están contenidos en su perímetro.

Los modelos J-315 y 325 disponen de 1 bomba de dos velocidades para el hidromasaje; los modelos J-335, J-345, J-355, J-365 y J-375 disponen de 2 bombas; además, todos los modelos están dotados de una bomba de recirculación.

Consumo máximo de la instalación

	Alimentación (monofásica)		Consumo tot. calentador eléctrico + bomba/s	
	Volt	Hertzios	Amperios	kW
J-315	220-240 ~	50	21 ^(k)	4,8 ^(j)
J-325	220-240 ~	50	21 ^(k)	4,8 ^(j)
J-335	220-240 ~	50	28 ^(k)	6,5 ^(j)
J-345	220-240 ~	50	28 ^(k)	6,5 ^(j)
J-355	220-240 ~	50	28 ^(k)	6,5 ^(j)
J-365	220-240 ~	50	28 ^(k)	6,5 ^(j)
J-375	220-240 ~	50	28 ^(k)	6,5 ^(j)

(k): a 230 V (monofásica)

(j): potencia absorbida máx.

La instalación eléctrica que alimenta la minipiscina debe tener **obligatoriamente** un tamaño adecuado para el consumo máximo (como se indica en el cuadro). En caso de no disponer de suficiente energía eléctrica, es posible activar un limitador electrónico de consumo dentro de la caja electrónica.

Esta operación puede ser efectuada solamente por técnicos autorizados por Jacuzzi® y limita el consumo eléctrico como se indica a continuación:

J-315/J-325

- consumo alternativo: **3,4 kW** (accionando la bomba a alta velocidad, el calentador eléctrico se apaga).

J-335/J-345/J-355/J-365/J-375

- consumo alternativo medio: **5 kW** (accionando 2 bombas a alta velocidad, el calentador eléctrico se apaga).

- consumo alternativo mínimo: **3,6 kW** (accionando la bomba a alta velocidad, el calentador eléctrico se apaga).

Pesos

	peso neto	volumen medio de uso	volumen de agua máximo	peso máx. total
	kg	litros	litros	kg
J-315	~ 227	~ 795	~ 1037	~ 1264
J-325	~ 270	~ 1230	~ 1628	~ 1898
J-335	~ 368	~ 1249	~ 1715	~ 2083
J-345	~ 373	~ 1287	~ 1734	~ 2107
J-355	~ 400	~ 1476	~ 1836	~ 2236
J-365	~ 403	~ 1514	~ 1892	~ 2295
J-375	~ 435	~ 1571	~ 2006	~ 2441

	área ocupada	área de apoyo	carga media sobre área ocupada	carga concentrada sobre el área de apoyo
	m ²	m ²	kg/m ²	kg/m ²
J-315	~ 3,24	~ 2,56	~ 390	~ 494
J-325	~ 4,11	~ 3,34	~ 462	~ 568
J-335	~ 4,54	~ 3,72	~ 459	~ 560
J-345	~ 4,54	~ 3,72	~ 464	~ 566
J-355	~ 4,92	~ 4,07	~ 454	~ 549
J-365	~ 4,92	~ 4,07	~ 466	~ 564
J-375	~ 5,34	~ 4,45	~ 457	~ 548

Seguridad durante su utilización

■ El equipo, si es instalado por personal cualificado, no presenta ningún riesgo para el usuario. No obstante, la seguridad queda garantizada solo si se utiliza adecuadamente según lo previsto en el manual de uso que se adjunta al producto. El usuario debe encargarse de las operaciones específicas que se describen en el manual a personal cualificado.

■ Es importante asegurarse de que el personal encargado de la instalación o de la gestión del equipo esté cualificado según las disposiciones legales vigentes en el país en el que se lleva a cabo la instalación.

■ Es necesario comprobar periódicamente que el interruptor diferencial (véase capítulo "SEGURIDAD ELÉCTRICA") del equipo al que está conectada la minipiscina sea eficiente. **Pulsando el botón de prueba (TEST), el interruptor debe soltarse. Si esto no sucede, desconéctelo de inmediato de la corriente y llame a un técnico cualificado.**

■ Para eventuales operaciones de mantenimiento extraordinarias y/o reparaciones se recomienda dirigirse a los Centros Autorizados y utilizar sólo repuestos originales.

Predisposición para la instalación

■ Las minipiscinas Premium están dotadas de desagüe dispuesto como en  **1-1a-1b-1c, det.A.**

El cliente debe encargarse de preparar un pocillo de desagüe, de medidas adecuadas e inspeccionable para su limpieza.

 **ATENCIÓN: Antes de preparar el pocillo de desagüe, consulte con las autoridades locales para conocer las normas que gobiernan el desagüe de aguas tratadas químicamente.**

■ Para los vaciados periódicos de la minipiscina se puede conectar un tubo de goma a la válvula de desagüe ( **1-1a-1b-1c, det. A**). **NOTA: Para abrir la válvula, se debe girar el anillo en sentido contrario al de las agujas del reloj y tirar de él.**

En caso de que se decida conectar de forma fija la minipiscina al colector de desagüe, se recomienda conectarla antes de la válvula (para obtener un caudal mayor) e instalar una válvula de compuerta cerca del colector de desagüe, en una zona accesible ( **1-1a-1b-1c, det. A1**).

■ El pocillo de desagüe se deberá colocar según el tipo de instalación elegido. Las minipiscinas Premium pueden instalarse de diferentes maneras:

- **apoyadas** en el suelo o sobre una base preparada específicamente ( **4**).

- **semiempotrada**, de manera que solo la base de la minipiscina queda empotrada, quedando libres los paneles laterales de cobertura ( **5**). En este caso, es oportuno preparar unas plataformas móviles (en contrachapado para aplicaciones marinas, etc.) que, además de completar estéticamente la instalación, permitan facilitar la remoción de los paneles.

■ En todos los casos se tendrá que realizar una base de soporte adecuada para la carga del modelo elegido, teniendo en cuenta los datos indicados en la tabla "Pesos".

■ Para llenar la minipiscina puede utilizarse la manguera que se usa normalmente para regar el jardín.

 **En caso de conectar la minipiscina, para las cargas periódicas, a la red hídrica municipal que suministra el agua potable, esta conexión deberá efectuarse respetando la norma EN1717, aplicando las modalidades de protección anti-contaminación "AA", "AB" o "AD". Para posibles aclaraciones, se aconseja dirigirse a la Empresa abastecedora del agua y/o a un fontanero de confianza.**

■ En caso de instalación en interiores, se debe tener en cuenta que la evaporación del agua de la minipiscina (sobre todo con altas temperaturas) puede generar niveles de humedad muy altos. La ventilación, natural o forzada, contribuye a mantener el confort personal y a reducir los daños al edificio causados por la humedad. *Jacuzzi Europe rechaza cualquier responsabilidad ante eventuales daños causados por la excesiva humedad o por reboses de agua. Consulte con un especialista para instalar la minipiscina en interiores.*

■ Cabe recordar que es obligatorio instalar un interruptor omnipolar de corte con características no inferiores a las indicadas en el cap. "Seguridad eléctrica" y  **2**.

■ El instalador deberá utilizar cables de sección adecuada, protegidos con una vaina y/o con tubos o canales de características no inferiores al tipo H 05 VV-F.

La entrada de los cables en el interior de la minipiscina, hasta la caja eléctrica ( **2**) deberá disponerse en el punto **B** o **B1**, según las exigencias de instalación del cliente.

Nota: las secciones de los conductores deberán tener siempre en cuenta no solo el consumo de la instalación, sino también el recorrido de los cables y las distancias, los sistemas de protección elegidos y las normas específicas para las instalaciones eléctricas estables vigentes en el país donde se va a instalar la minipiscina.

■ El instalador tendrá que cumplir con dichas disposiciones, **además de utilizar empalmes herméticos en los puntos de unión, y deberá garantizar el cumplimiento de las normas específicas relativas a las instalaciones vigentes en el país donde se instale la minipiscina.**

Es obligatorio respetar esta prescripción. Queda prohibido cualquier otro procedimiento.

Seguridad eléctrica

Las minipiscinas Premium son equipos seguros, fabricados res **60335-1: 2002, 60335-2-60: 2003, 60825-1: 1994+A1+A2, EN 55014-2, CISPR 22 CLASS B, EN 61000-3-2, EN 6100-3-3** y ensayadas durante la producción para garantizar la seguridad del usuario.

■ La instalación debe ser realizada por personal cualificado, el cual debe que garantizar el cumplimiento de las disposiciones nacionales vigentes y de estar facultado para realizar la instalación.

 **Es responsabilidad del instalador la elección los materiales según el uso al que serán destinados, la ejecución correcta de los trabajos, el control del estado de la instalación a la que se conecta el aparato y su idoneidad para garantizar la seguridad de uso durante las operaciones de mantenimiento y de inspección de la instalación.**

■ Las minipiscinas Premium son aparatos de clase "I" por lo que se deben conectar de manera permanente, **sin conexiones intermedias**, con la red eléctrica y con la instalación de protección (instalación de tierra).

 **La instalación eléctrica del edificio debe tener un interruptor diferencial de 0,03 A y un circuito de protección (tierra) eficiente.**
Verificar el buen funcionamiento del interruptor diferencial presionando el pulsador de prueba (TEST), que debe dispararse.



 **Las partes que contienen componentes eléctricos, excepto los dispositivos de control remoto, deben colocarse o fijarse de manera que no puedan caer dentro de la bañera.**
Los componentes y aparatos bajo tensión deben estar fuera del alcance de quien está sumergido en la minipiscina.

■ Para la conexión con la red eléctrica es necesario montar un interruptor de corte omnipolar ( **2**), que se debe colocar en una zona que respete las prescripciones de seguridad y en todo caso fuera del alcance de quienes están utilizando la minipiscina.

Es obligatorio respetar esta prescripción. Queda prohibido cualquier otro procedimiento.

■ Los dispositivos de desconexión deben montarse en la red de alimentación conforme a las reglas de instalación.

■ La instalación de dispositivos eléctricos y de aparatos (tomas de corriente, interruptores, etc.) cerca de la minipiscina debe cumplir las disposiciones de ley y las normas vigentes en el país donde se instala la minipiscina.

■ Para la conexión equipotencial prevista por las normas nacionales específicas, el instalador deberá utilizar el borne previsto (normas **EN 60335.2.60**) en la caja eléctrica ( **2**), y marcado con el símbolo .

En particular, se deberá realizar la equipotencialidad de todas las masas metálicas alrededor de la minipiscina, por ejemplo tuberías del agua, del gas, eventuales plataformas metálicas perimétricas, etc.

Ответственностью установщика/владельца является проверка и соблюдение специальных местных требований перед началом установки. Компания Jacuzzi Europe S.p.A. не предоставляет никакой гарантии по этому поводу и отклоняет ответственность по соответствию нормам выполненной установки.

Технические характеристики

Минибассейны Premium характеризуются однофазным питанием (220-240 В); все электромеханические органы и трубы находятся в пределах периметра. Модели J-315 и 325 располагают 1 двухскоростным насосом для гидромассажа, модели J-335, J-345, J-355, J-365 и J-375 2 насосами; кроме того, все модели оснащены рециркуляционным насосом.

Максимальный расход тока системы

	Питание (однофазное)		Общая мощность электрического нагревателя + насос(ы)	
	Volt	Hertz	Ampere	kW
J-315	220-240 ~	50	21 ^(к)	4,8 ^(j)
J-325	220-240 ~	50	21 ^(к)	4,8 ^(j)
J-335	220-240 ~	50	28 ^(к)	6,5 ^(j)
J-345	220-240 ~	50	28 ^(к)	6,5 ^(j)
J-355	220-240 ~	50	28 ^(к)	6,5 ^(j)
J-365	220-240 ~	50	28 ^(к)	6,5 ^(j)
J-375	220-240 ~	50	28 ^(к)	6,5 ^(j)

(к): при 230 В (одна фаза)

(j): макс. потребляемая мощность.

ПЭлектрическая система, обеспечивающая питание минибассейна, должна быть **обязательно** соразмерена для максимального потребления (согласно таблице). При отсутствии необходимой электрической мощности, можно включить электронный ограничитель мощности, выполняя операции в электронной коробке.

Эта операция может выполняться только уполномоченными специалистами Jacuzzi®, и ограничивает потребление электроэнергии следующим образом:

J-315/J-325

- чередующееся потребление: **3,4 кВт** (включая насос на высокой скорости, электронагреватель выключается).

J-335/J-345/J-355/J-365/J-375

- среднее чередующееся потребление: **5 кВт** (включая 2 насоса на высокой скорости, электронагреватель выключается).

- минимальное чередующееся потребление: **3,6 кВт** (включая 1 насос на высокой скорости, электронагреватель выключается).

Вес

	вес нетто	Средний объём использования	Максимальный объём воды	общий макс. вес
	кг	литры	литры	кг
J-315	~ 227	~ 795	~ 1037	~ 1264
J-325	~ 270	~ 1230	~ 1628	~ 1898
J-335	~ 368	~ 1249	~ 1715	~ 2083
J-345	~ 373	~ 1287	~ 1734	~ 2107
J-355	~ 400	~ 1476	~ 1836	~ 2236
J-365	~ 403	~ 1514	~ 1892	~ 2295
J-375	~ 435	~ 1571	~ 2006	~ 2441

	занимаемая площадь	опорная площадь	средняя нагрузка на занимаемую площадь	средняя нагрузка на опорную площадь
	м ²	м ²	кг/м ²	кг/м ²
J-315	~ 3,24	~ 2,56	~ 390	~ 494
J-325	~ 4,11	~ 3,34	~ 462	~ 568
J-335	~ 4,54	~ 3,72	~ 459	~ 560
J-345	~ 4,54	~ 3,72	~ 464	~ 566
J-355	~ 4,92	~ 4,07	~ 454	~ 549
J-365	~ 4,92	~ 4,07	~ 466	~ 564
J-375	~ 5,34	~ 4,45	~ 457	~ 548

Безопасность эксплуатации

■ Если система была установлена квалифицированным персоналом, то она не представляет собой опасность для пользователя. Тем не менее, безопасность зависит также и от правильности эксплуатации, как описывается в прилагающемся руководстве по эксплуатации, в то время как пользователь должен поручить квалифицированному персоналу выполнение операций, описанных в самом руководстве.

■ Необходимо убедиться, что уполномоченный для установки или управления системой персонал был квалифицирован по действующему законодательству в стране установки прибора.

■ Периодически необходимо проверять, что дифференциальный выключатель (см. главу "Электрическая безопасность") системы, к которой подключается минибассейн, является исправным. **Нажимая кнопку тестирования (TEST), выключатель должен разъединяться. Если этого не произошло, то необходимо сразу же отключить питание и обратиться к квалифицированному специалисту.**

■ Для выполнения непланового обслуживания и/или ремонта рекомендуется обращаться в официальные центры и использовать лишь только фирменные запасные части.

Подготовка к установке

■ Минибассейны Premium оснащены сливом, предрасположенным согласно  **1-1a-1b-1c, дет. А.** Обязанностью заказчика является подготовка сливного колодца необходимых размеров, который должен осматриваться для выполнения чистки.

⚠ ВНИМАНИЕ: Перед началом подготовки сливного колодца необходимо обратиться к местным властям для ознакомления с нормами сброса химически обработанной воды.

■ Для периодических сливов минибассейна можно подсоединить резиновую трубу к сливному клапану (🔧 1-1a-1b-1c, дет. А).

ПРИМЕЧАНИЕ: Чтобы открыть клапан необходимо повернуть круглую гайку против часовой стрелки и потянуть ее.

При необходимости подсоединения фиксированным образом минибассейна к сливному колодцу, рекомендуется выполнить соединение перед клапаном (для обеспечения наибольшего расхода) и установить шиберный затвор рядом со сливным колодцем, в доступной зоне (🔧 1-1a-1b-1c, дет. А1).

■ Сливной колодец размещается в зависимости от выбранного типа установки. Минибассейны Premium могут устанавливаться различным образом:

- **установка на пол** или на специально предназначенное основание (🔧 4).

- **полувстроенная**, таким образом, чтобы только основание минибассейна было встроено, а боковые облицовочные панели были свободными (🔧 5). В этом случае необходимо установить съемные панели (из водостойкой фанеры, например), которые, помимо эстетического завершения установки, облегчают демонтаж боковых панелей.

■ В любом случае, необходимо изготовить опорное основание, соответствующее нагрузке на пол выбранной модели, учитывая данные, приведенные в таблице "Вес".

■ Для заполнения минибассейна можно использовать шланг для полива сада.

⚠ Если минибассейн для периодического заполнения подсоединяется к городской водопроводной сети, данное соединение должно осуществляться в соответствии с нормативом EN1717, принимая меры защиты против загрязнения "AA", "AB" или "AD". Для необходимых пояснений обращаться к предприятию, обеспечивающему подачу воды, и/или к собственному слесарю.

■ В случае внутренней установки, необходимо учитывать, что испарение воды минибассейна (в большей степени, с повышенными температурами) может привести к очень высоким уровням влажности. Естественная или принудительная вентиляция способствует индивидуальной комфортности и уменьшению повреждения помещения.

Компания Jacuzzi Europe не несет ответственность за ущерб, вызванный чрезмерной влажностью или вытеканием воды. В случае внутренней установки обратитесь к специалисту.

■ Напоминаем, что необходимо установить всеполюсный изолирующий выключатель с характеристиками не хуже указанных в гл. "Электрическая безопасность" и на 📄 2.

■ Установщик должен использовать кабели надлежащего сечения, защищенные изоляцией, трубами или желобами с характеристиками не хуже типа H 05 VV-F.

Вход кабелей в минибассейн, до электрической коробки (🔧 2) должен осуществляться в точке В или В1 или В2, в зависимости от установочных потребностей пользователя.

Примечание: При выборе сечений проводников необходимо учитывать не только потребление установки, но и прокладку кабелей, расстояния, выбранные системы защиты и специфические нормы для электрооборудования с фиксированной прокладкой, действующие в стране установки минибассейна.

■ Установщик должен соблюдать вышеуказанные предписания, а также использовать герметичные фитинги в точках соединения и гарантировать соблюдение специфических норм для оборудования, действующих в стране установки минибассейна.

Соблюдение данных требований - обязательное, любая другая процедура запрещена.

Электрическая безопасность

Минибассейны Premium являются надёжным оборудованием, созданным в соответствии с нормативами **60335-1: 2002, 60335-2-60: 2003, 60825-1: 1994+A1+A2, EN 55014-2, CISPR 22 CLASS B, EN 61000-3-2, EN 6100-3-3** и испытанные во время производства для обеспечения безопасности пользователя.

■ Установка должна выполняться квалифицированным персоналом, который должен гарантировать соблюдение действующих национальных требований, а также быть уполномоченным выполнять установку.

⚠ Ответственностью установщика является выбор материалов, соответствующих назначению, правильность исполнения работ, проверка состояния системы, к которой подключается прибор, и его пригодность для гарантирования безопасности эксплуатации. Это также распространяется на выполняемое обслуживание и осмотр системы.

■ Минибассейны Premium являются оборудованием класса "I", поэтому должны подсоединяться на постоянной основе, **без промежуточных соединений**, к электрической сети и защитной системе (система заземления).

 **Электрическая система здания должна иметь дифференциальный выключатель на 0,03А и исправную защитную цепь (заземление).
Проверьте исправность дифференциального выключателя, нажимая кнопку тестирования (TEST), который должен разъединиться.**



 **Части, содержащие электрические компоненты, за исключением устройств дистанционного управления, должны позиционироваться или фиксироваться таким образом, чтобы они не могли упасть в ванну.
Компоненты и оборудование под напряжением не должны быть доступны для лиц, погруженных в минибассейн.**

■ Для подсоединения к электрической сети необходимо обеспечить установку всеполюсного выключателя-разъединителя ( 2), располагаемого в зоне соблюдения правил техники безопасности, в любом случае, не достигаемой для пользователей, использующих минибассейн.

Соблюдение данных требований - обязательное, любая другая процедура запрещена.

■ В сети питания должны быть предусмотрены отключающие устройства в соответствии с правилами установки.

■ Монтаж электрических устройств и оборудования (розеток, выключателей и т.д.) рядом с минибассейном должен соответствовать положениям закона и нормам страны установки минибассейна.

■ Для равнопотенциального подключения, предусмотренного специальными государственными нормами, установщик должен использовать специальную клемму (норма **EN 60335.2.60**) на электрической коробке ( 2), обозначенную символом .

В особенности, необходимо обеспечить равнопотенциальное подключение всех металлических масс вокруг минибассейна, например, водопроводных и газовых труб, металлических панелей вокруг периметра и т.д.



JACUZZI EUROPE S.p.A.

Socio Unico

Direzione e Coordinamento
Jacuzzi Brands, Corp. (USA)

S.S. Pontebbana, km 97,200
33098 Valvasone (PN) ITALIA
Tel + 39 0434 859111 • Fax + 39 0434 85278
www.jacuzzi.eu
info@jacuzzi.it



Jacuzzi UK

Woodlands, Roydsdale Way, Euroway Trading Estate
Bradford, West Yorkshire - BD4 6SE
Tel 01274 475179 • Fax 01274 654762
www.jacuzzi.co.uk
sales@jacuzziuk.com

Jacuzzi Whirlpool GmbH

A Company of Jacuzzi Brands, Corp. (USA)

Humboldtstr. 30/323
D-70771 Leinfelden-Echterdingen
Tel. 0049 (0)711 933247-20 Technik/Service/Kundendienst/Ersatzteile (After Sales)
Tel. 0049 (0)711 933247-40 Verkauf/Preise/Finish Products
Tel. 0049 (0)711 933247-50 Telefax
www.jacuzzi.de
info-de@jacuzzi.it

Jacuzzi France s.a.s.

ZA Le Vert Galant 23 Av. de L'Eguillette
BP 70673 Saint Ouen L'Aumône
95004 Cergy Pontoise (FRANCE)
Tél: +33 (0)1 34 40 12 60 • Fax: +33 (0)1 34 40 09 49
info@jacuzzi france.com

Jacuzzi Bathroom España, SL

Sociedad unipersonal - A Company of Jacuzzi Brands, Corp. (USA)

C/Ausias Marc, 157-159
Graner, local 2
08013 Barcelona (España)
Tel (93) 238 5031 • Fax (93) 238 5032
www.jacuzzi.eu
spagna@jacuzzi.it

I dati e le caratteristiche non impegnano la Jacuzzi Europe S.p.A., che si riserva il diritto di apportare tutte le modifiche ritenute opportune senza obbligo di preavviso o di sostituzione

The data and characteristics indicated do not oblige Jacuzzi Europe, who reserves the right to make the necessary changes they feel opportune without forewarning or substitution

Les caractéristiques indiquées, n'engagent pas la Jacuzzi Europe, qui se réserve le droit d'apporter toutes les modifications qu'elle jugera opportune sans obligation de préavis ou de remplacement

Die Angaben sind für Jacuzzi Europe nicht bindend. Änderungen, die dem Fortschritt dienen, halten wir uns vor

Los datos y características indicadas no comprometen a Jacuzzi Europe que se reserva el derecho de aportar todas las modificaciones que considere oportunas sin obligación de preaviso o de sustitución

Приведенные данные и характеристики являются для фирмы Jacuzzi Europe S.p.A. необязательными. Фирма оставляет за собой право внесения всех тех изменений, которые будут признаны необходимыми, без обязательства предварительного уведомления или замены.

JACUZZI EUROPE S.p.A. • all rights reserved • JANUARY 2010



220105703

